

ONI



**VASCO**

L'AUDACE DU DESIGN

# VASCOGROUP

est un fournisseur complet de solutions de chauffage et de ventilation à travers le monde, principalement pour les applications résidentielles. Les marques les plus connues sont Vasco, Brugman et Superia. **Vasco est un fabricant de premier plan de radiateurs design, de systèmes de ventilation et de chauffage par le sol. Il est, en outre, le leader du marché des radiateurs de salles de bains (Benelux). Brugman et Superia** sont des marques de **radiateurs panneaux** de qualité, qui comptent parmi les meilleures de leur segment. Vasco Group développe et optimise des technologies et des produits améliorés pour le climat intérieur de l'utilisateur final. Le tout dans le souci des besoins individuels du client final. Sa quête de matériaux alternatifs, de designs avant-gardistes et de méthodes de production innovantes a déjà valu à Vasco plusieurs prix et récompenses. Le siège social est situé à Dilsen. Les usines de fabrication sont implantées à Tubbergen (Pays-Bas), Zedelgem (Belgique), Dilsen (Belgique) et Legnica (Pologne). Vasco Group emploie 700 collaborateurs et appartient au groupe **Vaessen Industries**.

DÉCOUVREZ LA GAMME COMPLÈTE DE **RADIATEURS DESIGN** EN COMBINAISON AVEC LE **CHAUFFAGE PAR LE SOL** ET LA **VENTILATION** SUR **WWW.VASCO.EU**.

ONIN

ALUMINIUM DESIGN, COPPER TECHNOLOGY



# ONI

Une finesse absolue, une chaleur agréable et un régal pour les yeux : le nouvel ONI de Vasco repousse les limites du design en matière de radiateurs. Le panneau avant ultrafin en aluminium, avec des découpes porte-serviette en option, dissimule un tube de chauffage en cuivre contenant un volume d'eau minimal. En plus d'être sublime, ce radiateur plat qui semble 'flotter' est aussi particulièrement efficace et économe en énergie. Se combine parfaitement avec des systèmes à basse température.

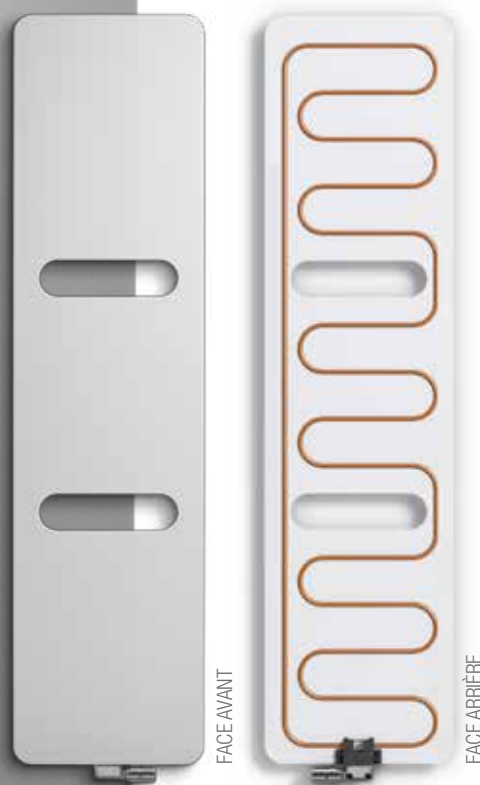

O-P BLANC TEXTURÉ

SIM



ONI Intemporel, l'ONI allie un design épuré et sobre à un confort d'utilisation sans précédent. Ses angles arrondis et sa surface de chauffage plane sont du plus bel effet. Disponible dans presque tous les coloris Vasco, l'ONI se fond harmonieusement dans chaque intérieur.

# PLICITY

LA SIMPLICITÉ ET L'EFFICACITÉ RAMENÉES À L'ESSENTIEL, SANS FIORITURES

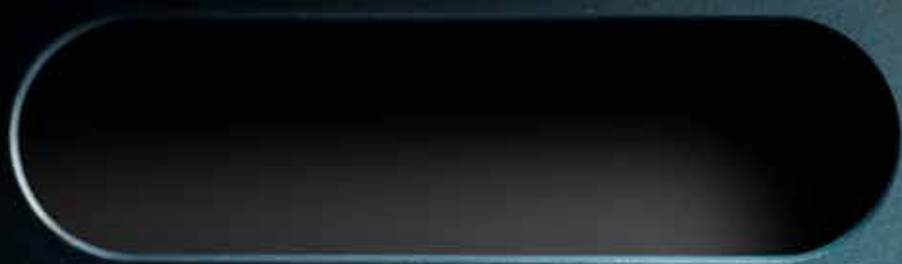

**DÉCOUPES PORTE-SERVIETTE RAFFINÉES ET RACCORDEMENT CENTRAL CLASSIQUE DE VASCO**





# ONI

O-NP SANS DÉCOUPES



O-P AVEC DÉCOUPES



L'ONI de Vasco se décline en deux modèles: le modèle O-NP sans découpe, un radiateur design ultraplat, et le modèle O-P avec une ou deux découpes porte-serviette. Les deux modèles mesurent 500 mm de large et sont disponibles en trois hauteurs, à savoir 1400 mm, 1800 mm et 2000 mm.

Raffinées, les découpes porte-serviette sont une merveille technologique, car elles affichent les mêmes courbes tout en finesse que les angles externes du radiateur. Elles sont précisément ajustées à la structure sinueuse des tubes de chauffage en cuivre. Avec ou sans découpe... vous bénéficiez d'un confort thermique identique!

Choisissez la finition ultraplate pour un subtil jeu d'ombre dans votre hall, dans votre séjour ou sur votre palier. Ou profitez des découpes porte-serviette dans votre cuisine ou votre salle de bains.



O-P BLEU MOYEN



O-P JAUNE MELON



L'ONI se compose d'un panneau renforcé en aluminium de 8 mm, ce qui fait de lui le radiateur Vasco le plus mince jamais vu. Le tube de chauffage est fraisé jusqu'à 2 mm de la surface. La conduite est ensuite sertie dans le panneau en aluminium. Résultat: un radiateur ultraplat qui, combiné à un raccordement central discret sur le mur, semble flotter.

Grâce à la capacité d'eau minimale et au mariage du cuivre et de l'aluminium, l'ONI réagit aussi rapidement qu'efficacement.

THIN

Même le plus grand format (500 x 2000 mm) ne pèse que 23 kg. Il peut donc être placé rapidement et facilement par un seul monteur.



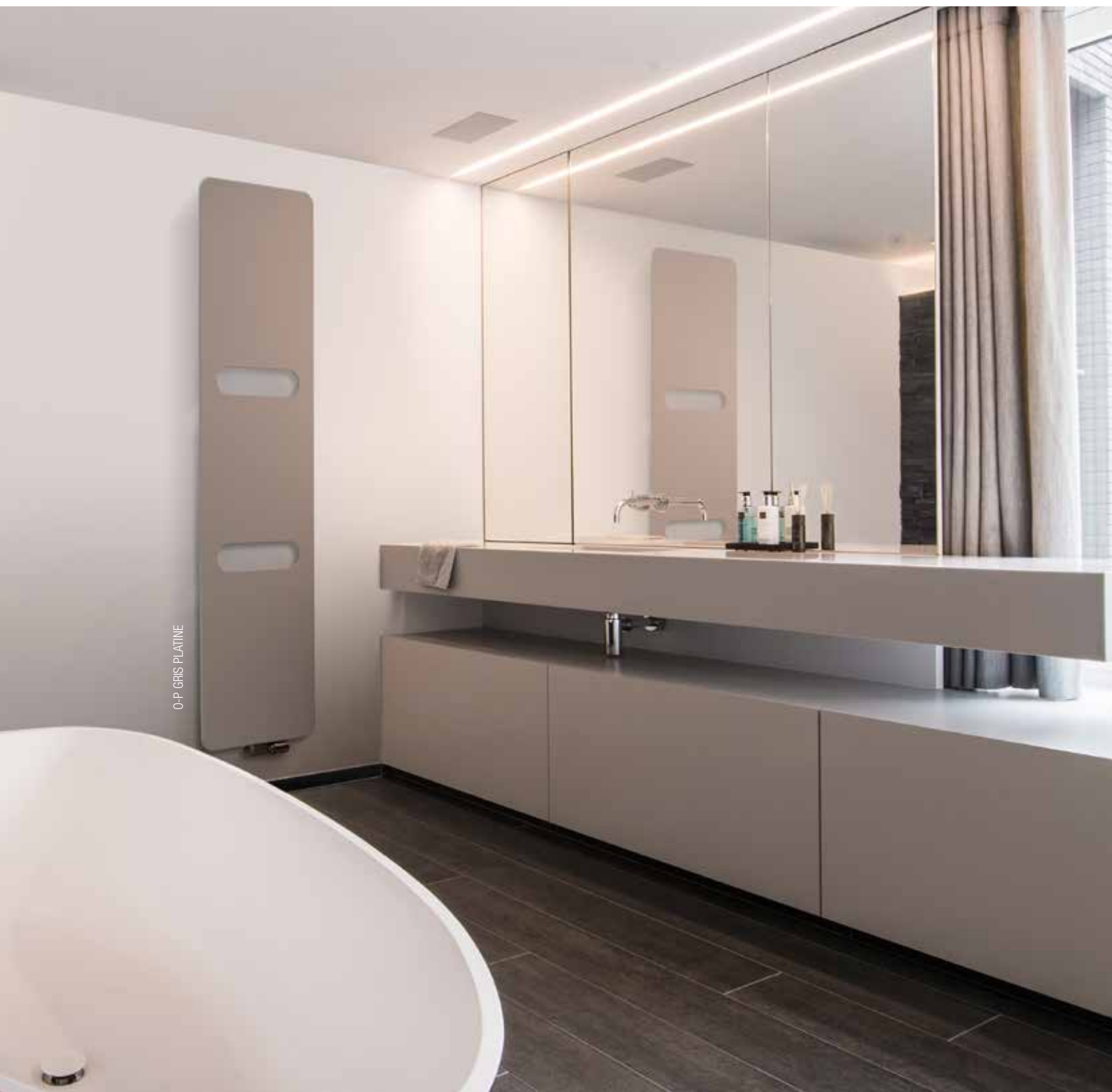

O-P GRIS PLATINE

# ONI

Le modèle O-P est un radiateur design et diffuse la chaleur très rapidement. Pourvu de découpes porte-serviette qui conviennent parfaitement à la salle de bains. L'ONI se compose, en effet, d'une face avant en aluminium qui chauffe vos serviettes de bain. Un vrai plaisir.



**LES DÉCOUPES PORTE-SERVIETTE PRÉSENTENT LES MÊMES ARRONDIS QUE LES**

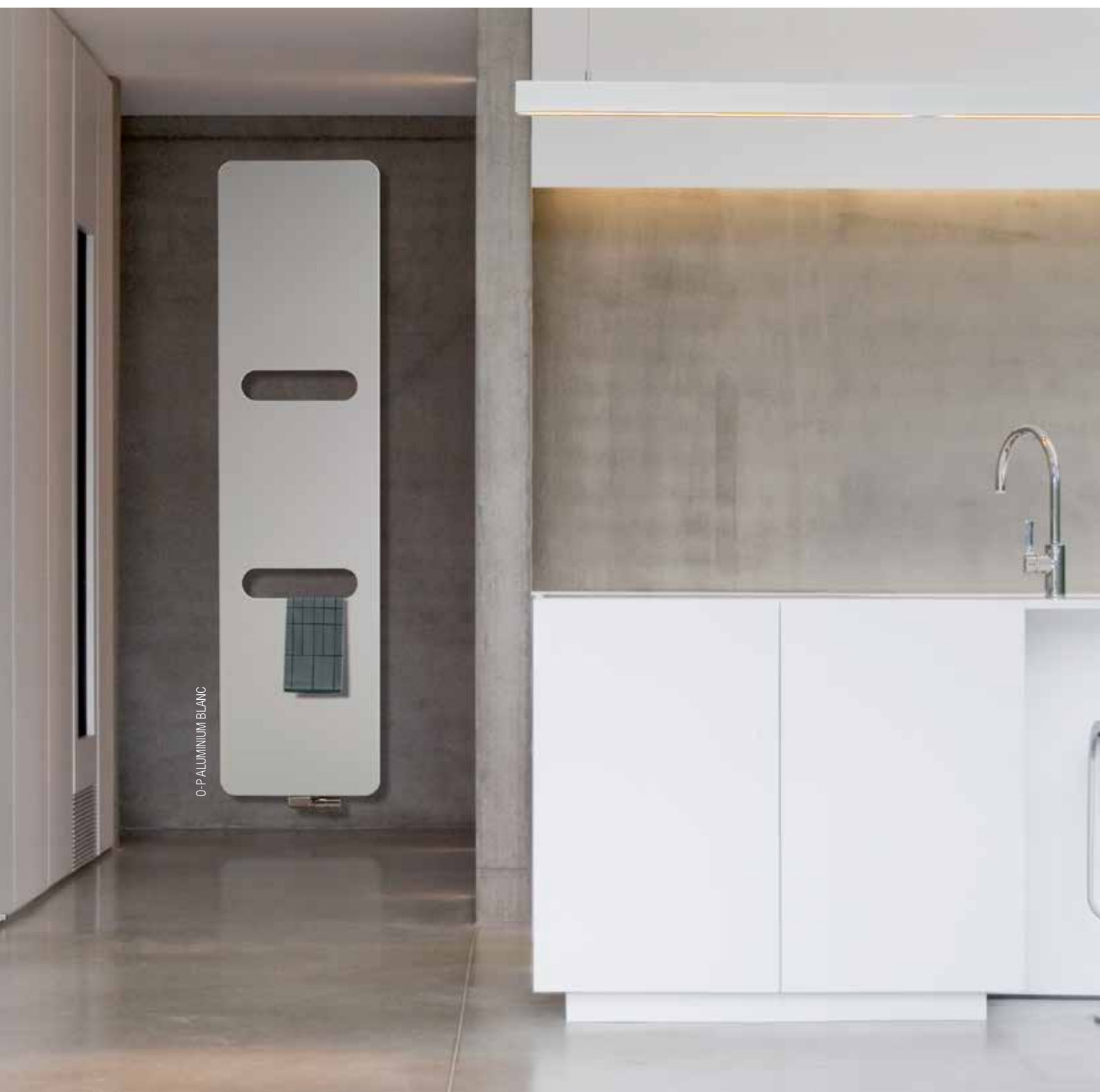

O-P ALUMINIUM BLANC

**ANGLES EXTERNES DU RADIATEUR. UNE PROUESSE TECHNOLOGIQUE DE TAILLE !**



O-NP ALUMINIUM BLANC





Doté d'une face avant totalement plane, le modèle O-NP est un régal pour les yeux. Il semble 'flotter' en raison de son extrême finesse. Il incarne l'essence absolue sans fioritures. L'ONI se fond ainsi à merveille dans chaque intérieur. Authentique, inspirant et efficace. Aujourd'hui, mais aussi dans 30 ans. Un intemporel !

O-NP VERT MENTHE

**L'ACCESSOIRE MULTI+: L'ACCORD PARFAIT AVEC L'ONI EN VERSION O-NP**



O-NP & MULTI+ BLANC TEXTURÉ

# ONI ET MULTI+

MULTI+ complète parfaitement les radiateurs design verticaux de Vasco. L'étrier porte-serviette élégant, à fixer à gauche ou à droite du radiateur, se prolonge en une tablette plus large idéale pour poser vos effets favoris. Doté d'un système de fixation invisible, le MULTI+ semble planer devant le radiateur.

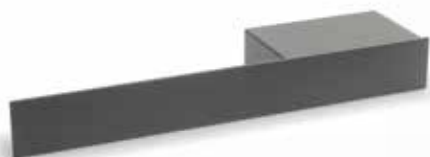

NOIR JANVIER  
(M300)

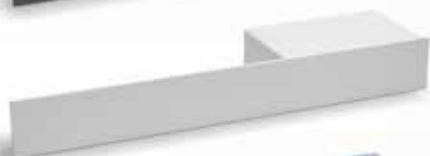

BLANC TEXTURÉ  
(S600)



BLEU PIGEON  
(S601)



O-NP GRIS ALUMINIUM JANVIER & MULTI+ NOIR JANVIER

**PLUS D'ESPACE, PLUS DE CALME, PLUS DE DESIGN**







COMMENT COMMANDER ONI (O-P / O-NP)

Délai de livraison 15 - 30 jours ouvrables  
(le temps de transport pas compris)

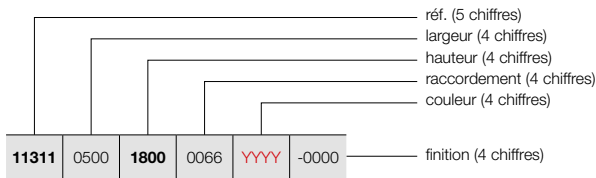

COMMENT COMMANDER RADIATEUR DE STOCK ONI (O-P / O-NP)

Délai de livraison 5 jours ouvrables  
(le temps de transport pas compris)

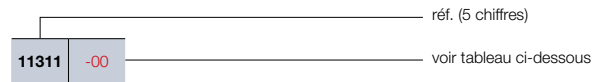

RÉFÉRENCE RADIATEUR SUR MESURE ONI (O-P / O-NP)	DONNÉES TECHNIQUES							COULEUR STANDARD		AUTRES COULEURS
	largeur (L mm)	hauteur (H mm)	75/65/20 (Watt) (Ø50K)	55/45/20 (Watt) (Ø30K)	facteur n	poids (kg)	contenance (l)	prix S600	n° d'art. abrégé S600 stock	prix couleur
<b>RÉF. O-P : 11311</b>										
11311 0500 1400 0066 YYY -0000	500	1400	573	307	1,22	16,30	0,35	780	11311-01	897
11311 0500 1800 0066 YYY -0000	500	1800	795	420	1,25	20,85	0,45	880	11311-02	1012
11311 0500 2000 0066 YYY -0000	500	2000	815	430	1,25	22,95	0,60	930	11311-03	1070
<b>RÉF. O-NP : 11312</b>										
11312 0500 1400 0066 YYY -0000	500	1400	573	307	1,22	16,30	0,35	720	11312-01	828
11312 0500 1800 0066 YYY -0000	500	1800	795	420	1,25	20,85	0,45	820	11312-02	943
11312 0500 2000 0066 YYY -0000	500	2000	815	430	1,25	22,95	0,60	870	11312-03	1001

Conforme EN442-1 : 2014 : radiateurs et convecteurs

Prix Belgique en euro (hors TVA)

Pression de service: 6 bars (standard). Les versions O-P et O-NP de l'ONI sont disponibles, de série, dans la couleur S600 (blanc texturé). Indisponibles dans la couleur Blanc Brillant. Consultez notre nuancier complet via la liste technique des prix ou sur [www.vasco.eu](http://www.vasco.eu).

DESSIN TECHNIQUE

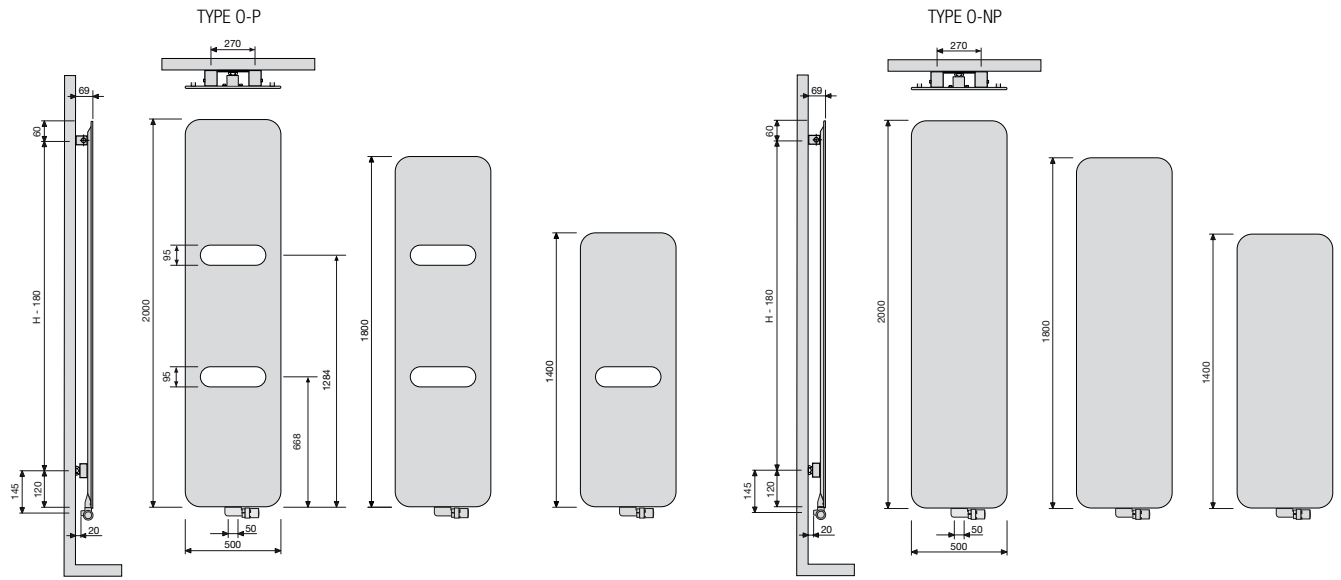

VANNES

type	n° d'art.	couleur	prix
Vanne murale (équerre)	118210300009016	blanc	129
	118210300000099	chromé	143
	1182103000009993	acier inox	168

retour départ



Vanne sol (droit)	118210400000099	chromé	143
-------------------	-----------------	--------	-----

retour départ



ACCESSOIRE MURAL MULTI+ POUR LE MODÈLE ONI VERSION O-NP

type	n° d'art.	couleur	prix
MULTI+ droite	118373000000300	M300	120
	118373000000600	S600	120
	118373000000601	S601	120
MULTI+ gauche	118373100000300	M300	120
	118373100000600	S600	120
	118373100000601	S601	120

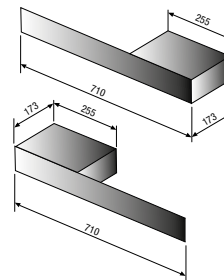

Largeur MULTI+ (droite ou gauche) = 710 mm.

MULTI+ est disponible dans la couleur du radiateur, si commandé ensemble. Supplément de prix +15%.

RACCORDEMENT

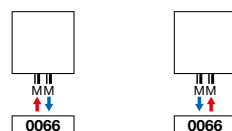



A BRAND OF THE VASCO GROUP

**Vasco Group sa**

Kruishoefstraat 50

B-3650 Dilsen

T. +32 (0)89 79 04 11

info@vasco.eu

**www.vasco.eu**

*BR/Vasco/BE/Januari2011/version1.0*

*Vasco ne peut être tenu responsable des éventuelles erreurs d'impression et modifications du programme.*

*Conditions générales de vente : [www.vasco.eu](http://www.vasco.eu)*

*Design: Studio Segers | Photography: Studio Ink-Sven Geboers | Thanks to: Studio PSG & At Home Publishers*

*Architects: Daniel Feytongs Interieurarchitect (pg 6), Artenic (pg 8), Walter Wuyts Architect (pg 9), Pluspunt Architecten-Ellen Vertommen (pg 10,13,16), Raf Segers Architect (pg 12)*